



ผลิตภัณฑ์รีวี่ เอสซีจี รุ่น ไฮบริค

HYBRICK



ความคุ้มค่าที่มาพร้อมดีไซน์ที่เรียบง่าย ติดตั้งจับไว ไร้เสาะสะดุดตา

HYBRICK

คุณสมบัติสินค้า



ดีไซน์เรียบง่าย
สั้ตลั้โมดิ์รึน



ช้อนเลา
ภายในร้ิว้เป็น
ระนาบเดี๋ยวกั้



ไม่ต้อจลาบ
ทำค้ะระร้อง
เมื่อก่อกั้
ร้ิว้เสร้



ช้้นส่ว่น้อย
ตึ้ต้งง่าย
ไม่ยู่่งยาก



ประห้ยั้เวลา
ในการตึ้ต้ง

ใหม่! ผลิตภัณฑ์รีไซเคิล เอสซีจี รุ่น HYBRICK

ด้วยดีไซน์ที่เรียบง่ายสไตล์โมเดิร์น ให้ผนังรีไซเคิลมีขนาดเดียวกันทั้งพื้น ไม่มีเสามาคั่น ให้สะอาดสวยงาม แข็งแรงด้วยการผลิตที่ได้มาตรฐาน ติดตั้งง่าย ประหยัดเวลาในการติดตั้ง ครอบคลุมทุกพื้นที่รอบบ้านให้อบอุ่นสวยงาม และแข็งแรงปลอดภัยได้อย่างมีสไตล์



ตัวก้อน

ขนาด : 12 x 50 x 14 ซม.
น้ำหนัก : 11.30 กก./ก้อน
การใช้งาน : 13.33 ก้อน/ตร.ม.

ทับหลัง

ขนาด : 18 x 50 x 6.5 ซม.
น้ำหนัก : 11.24 กก./ก้อน
การใช้งาน : 2 ก้อน/ม.

เสา (ตัวก้อนสั้น)

ขนาด : 12 x 25 x 14 ซม.
น้ำหนัก : 5.60 กก./ก้อน

ภาพแสดงรายละเอียดการติดตั้ง | ผลิตภัณฑ์รีว เอสซีจี รุ่น HYBRICK

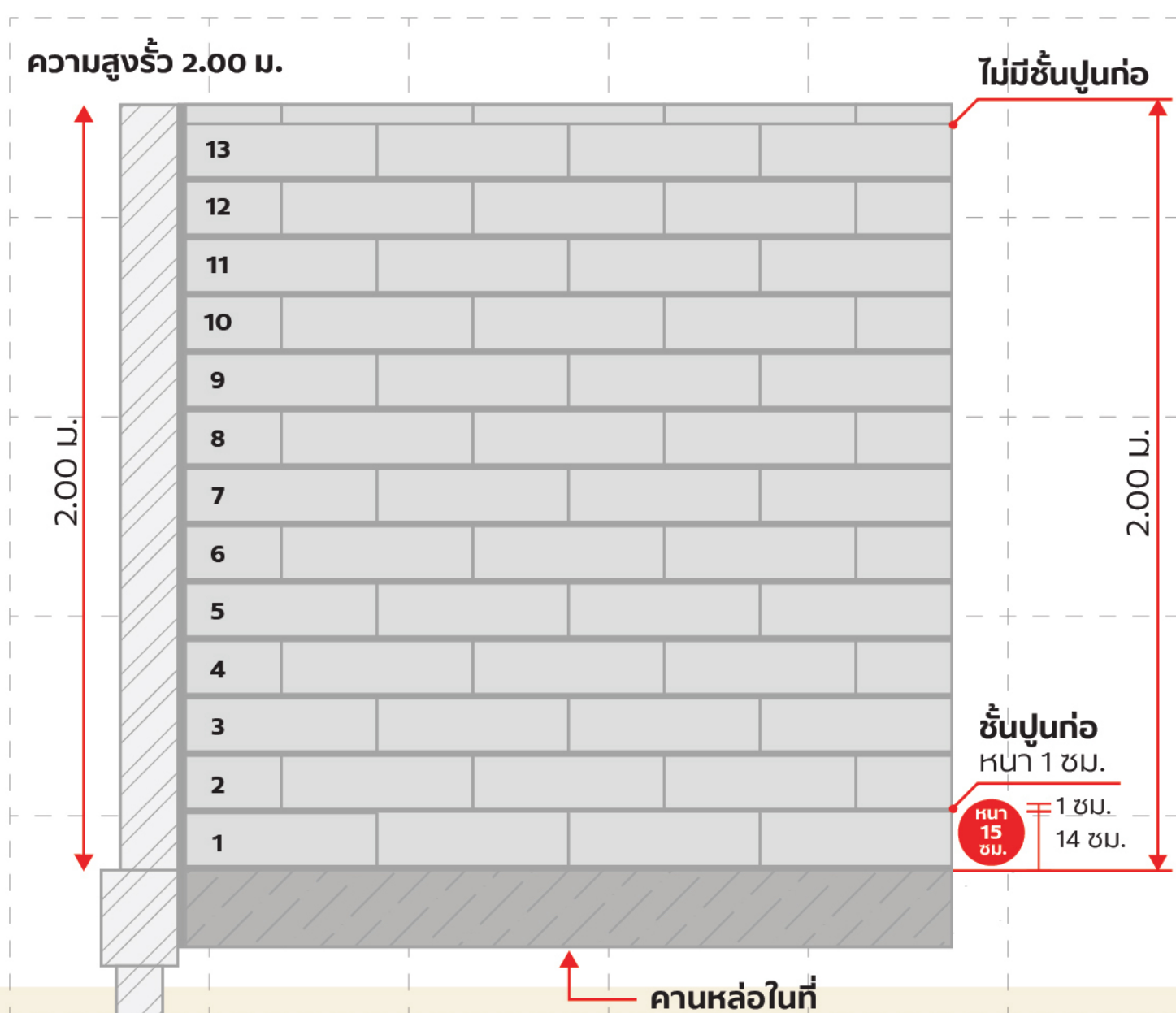

ขนาดความสูงรีว 2.0 เมตร

- จำนวนแถว ก้อนรีว 13 แถว
- จำนวนแถว ก้อนหลัง 1 แถว

รายการประกอบแบบผลิตภัณฑ์รี | เอสซีจี รุ่น HYBRICK

1. คอนกรีตสัดส่วนผสม 1 : 2 : 4 คอนกรีต
2. เหล็กเสริมกลมตามมาตรฐาน มอก. 20 ชั้นคุณภาพ SR-24
3. เหล็กเสริมข้ออ้อยตามมาตรฐาน มอก. 24 ชั้นคุณภาพ SR-40

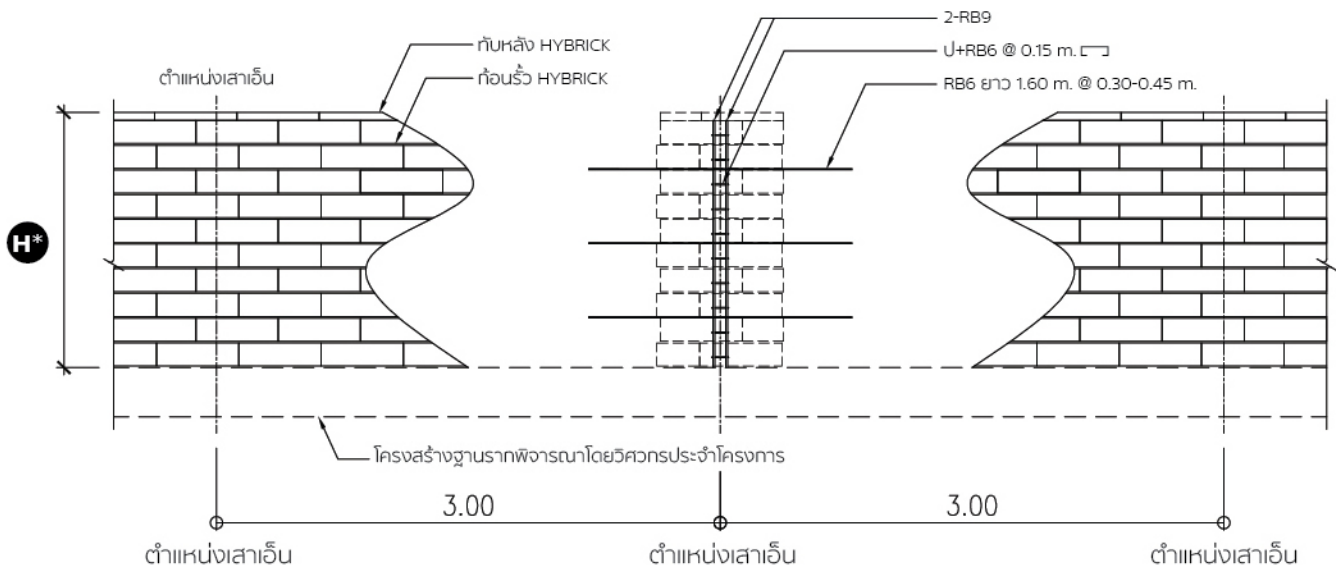

H* = ความสูงรีไม่เกิน 2 เมตร และนำโผล่เหล็กเสาที่ระยะ ทุกๆ 3.0 เมตร ความสูงรีมากกว่า 2 เมตรขึ้นไป ปรึกษาวิศวกรประจำโครงการ

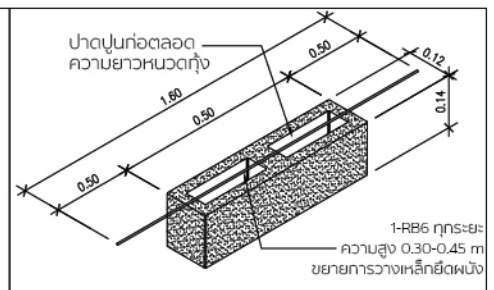
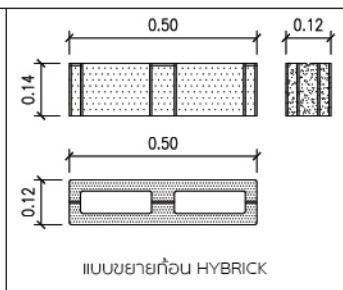
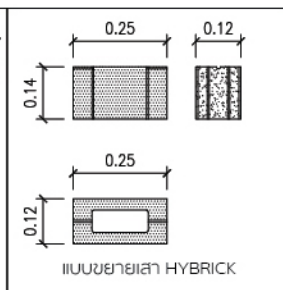
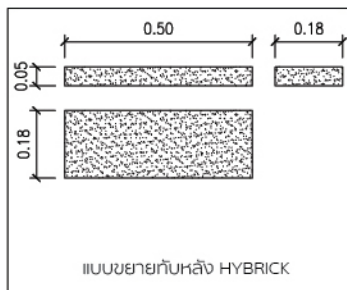
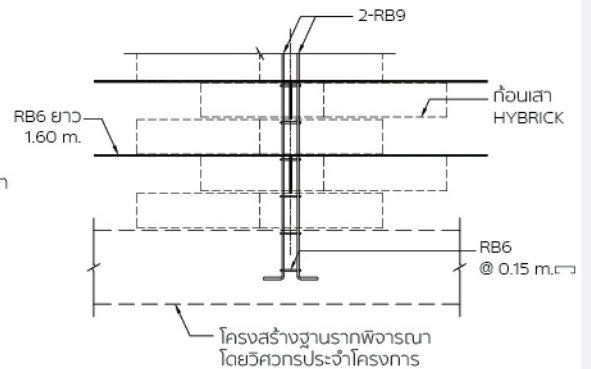
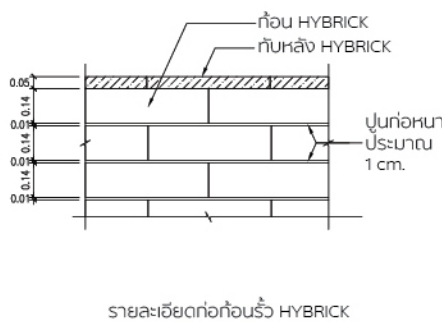
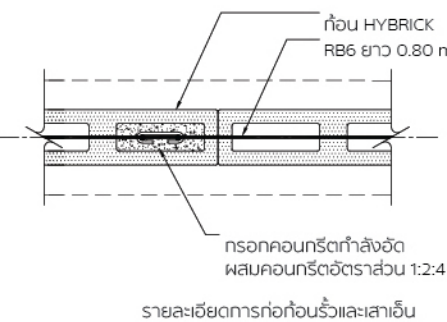

หมายเหตุ

- แบบมาตรฐานนี้ใช้เป็นแนวทางในการนำเสนอสินค้า การก่อสร้างจริงควรพิจารณาความเหมาะสมของแบบก่อสร้างเป็นรายโครงการ
- เจ้าของโครงการควรพิจารณาความสมบูรณ์ของแบบก่อสร้างและคุณสมบัติขั้นต้นดินก่อนการติดตั้ง
- วิศวกรประจำโครงการพิจารณาเหล็กเสริมเพิ่มเติมตามความเหมาะสมของโครงการ
- ถ้าต้องการใช้งานรีที่มีความสูงมากกว่า 2.00 เมตร โปรดติดต่อรีซี

วิธีการติดตั้งผลิตภัณฑ์รีว

เอสซีจี รุ่น HYBRICK

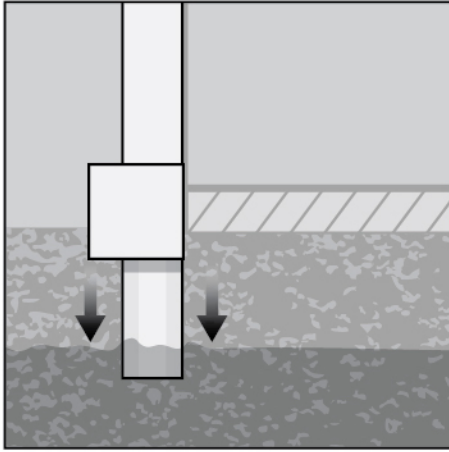

1. การเตรียมฐานราก สามารถทำได้ โดยการติดตั้งเสาเข็มจากนั้นเทคอนกรีตในที่และโพลีเอทิลีนเสริมตามตำแหน่งเสาในช่องของรีว HYBRICK

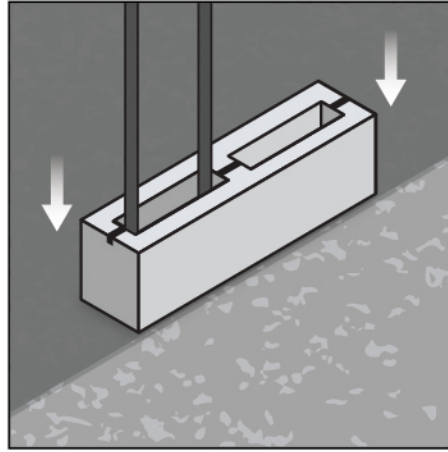

2. ติดตั้งรีว HYBRICK ก้อนแรก โดยปรับระดับด้วยปูนก่อก่อทั่วไป แล้ววางก้อนต่อไปในลักษณะการวางก้อนแบบชนชิดด้านข้างให้ได้ระดับด้วยปูนก่อก่อสำเร็จรูป ตลอดความยาวแนวรีวแถวแรก

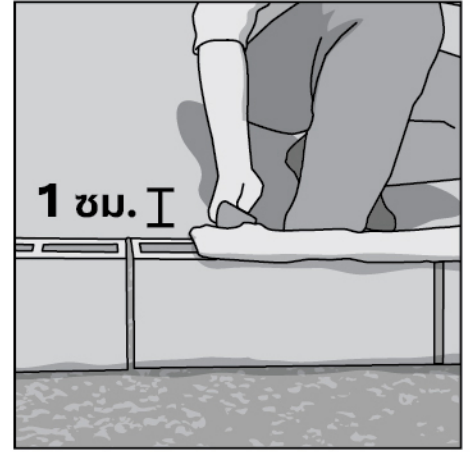

3. ก่อรีวแถวด้านบนถัดมา บนแนวรีวแถวแรกด้วยปูนก่อก่อทั่วไป ความหนาปูนก่อก่อประมาณ 1 ซม. ตรวจสอบให้ได้ระดับและแนว

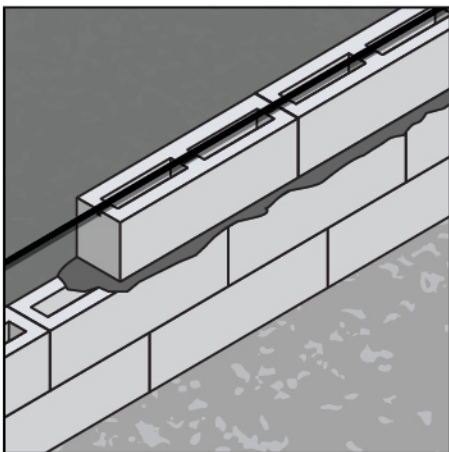

4. เสริมเหล็กหนวดกุ้ง ทุกๆ ความสูง 45 ซม. หรือ 3 แถวบนอน ของการติดตั้งรีว HYBRICK ในจุดที่ตรงกับช่องเสา เพื่อเสริมความแข็งแรง ติดตั้งรีว HYBRICK ให้ได้ความสูงที่ต้องการ พร้อมตรวจสอบให้ได้ระดับและแนว และเมื่อก่อรีวชั้นสุดท้ายเสร็จ ให้เทปูนโครงสร้างเข้าไปช่องรีวที่โพลีเอทิลีนเสริมไว้ให้เต็ม เพื่อเพิ่มความแข็งแรง

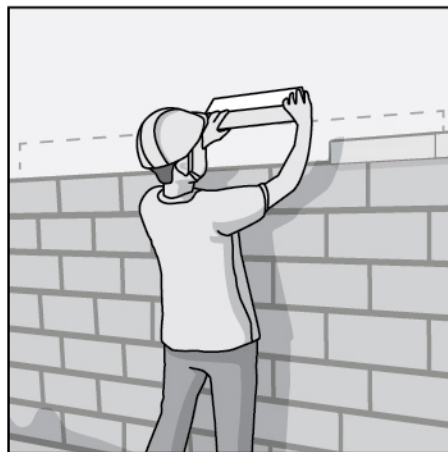

5. ติดตั้งทับหลัง HYBRICK พร้อมตรวจสอบให้ได้แนวและระดับ

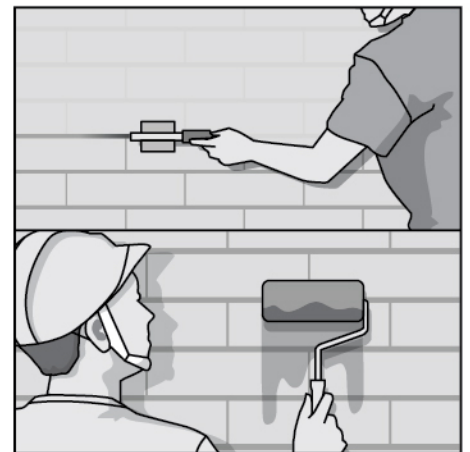

6. เมื่อปูนเริ่มเซตตัว ให้ใช้เกรียงเซาะร่อง เซาะแต่งร่องระหว่างก้อนรีวที่เก็บปูนส่วนเกินออกให้เรียบร้อย และสามารถทาสีได้ทันทีโดยไม่ต้องฉาบปิดผิวหน้า เพียงทาสีรองพื้นและทาสีตามต้องการ

ตัวอย่าง REFERENCE SITE



เอสซีจี รุ่น HYBRICK

ภาพจำลอง การใช้งาน



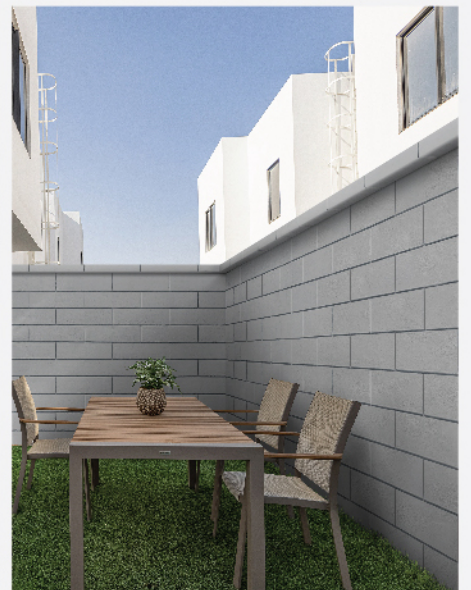

ภาพจำลอง การใช้งาน

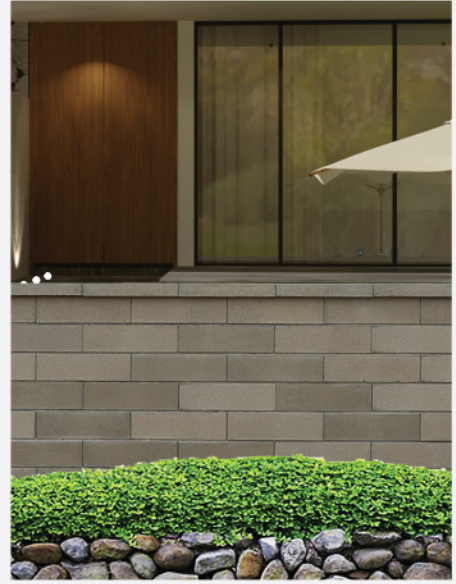

HYBRICK

“ความคุ้มค่าที่มากพร้อมดีไซน์ที่เรียบง่าย
ติดตั้งฉาบไว ไร้เสาสะดุดตา”



ดีไซน์เรียบง่าย สไตล์ โมเดิร์น



ผนังรีวเรียบเนียนซ่อนเสา



ติดตั้งง่ายประหยัดเวลา



แข็งแรง ได้มาตรฐาน คุ้มค่า

HYBRICK

ความคุ้มค่าที่มาพร้อมดีไซน์ที่เรียบง่าย
ติดตั้งฉาบไว้ ไร้เสาสะดุดตา

ข้อเตือน

เพื่อความปลอดภัย ขณะติดตั้งสินค้า ต้องสวมใส่อุปกรณ์ป้องกันภัยส่วนบุคคลที่ได้มาตรฐานให้มิดชิด เช่น หน้ากากป้องกันฝุ่น แว่นตานิรภัย เสื้อ ถุงมือ รองเท้า เป็นต้น • การติดตั้ง ต้องเลือกใช้เครื่องมือสำหรับติดตั้งโดยเฉพาะ และควรปฏิบัติตามขั้นตอนในการใช้งาน เครื่องมือเลือกอย่างเคร่งครัด • หลีกเลี่ยงการใช้เครื่องมือตัด เจียร หรือขัดที่ทำให้เกิดฝุ่นมาก หากปริมาณฝุ่นเข้าสู่ร่างกายในปริมาณมาก และต่อเนื่องเป็นเวลานานอาจก่อให้เกิดอันตรายต่อระบบทางเดินหายใจและผิวหนังได้ และควรตัดแต่ง ในพื้นที่มีอากาศถ่ายเทสะดวก และใช้เครื่องดูดไฟฟ้าความเร็วรอบต่ำ • ต้องทำความสะอาดหลังการตัด เจียร หรือขัด โดยใช้ผ้าชุบน้ำเช็ดทำความสะอาด ห้ามใช้ไม้กวาดปัดฝุ่นเพราะจะทำให้ฝุ่นฟุ้งกระจายได้ • หลังการติดตั้งควรชำระล้างร่างกายด้วยน้ำสะอาดทุกครั้ง • บุคคลที่ไม่สวมอุปกรณ์ป้องกันที่ได้มาตรฐาน ไม่ควรเข้าไปใกล้บริเวณทำงานเพื่อหลีกเลี่ยงอันตรายที่อาจเกิดขึ้นได้

ข้อควรระวัง

พื้นที่หรืออาคารที่ต้องการติดตั้งสินค้า ควรตรวจสอบโครงสร้าง ความชื้นและพื้นที่ที่จะติดตั้งให้ตรงตามมาตรฐานการออกแบบและรับรองโดยสถาปนิกและวิศวกร • ยึดกำหนดต่าง ๆ เป็นข้อกำหนดเบื้องต้นสำหรับการใช้งานทั่วไปเท่านั้น การกำหนดวิธีการติดตั้ง, โครงสร้างที่ใช้เพื่อรองรับน้ำหนักของสินค้าและการนำผลิตภัณฑ์ไปใช้งานนอกเหนือจากที่ระบุในเอกสารนี้ ถือเป็นความรับผิดชอบโดยตรงของผู้ออกแบบ สถาปนิก และผู้ควบคุมงานก่อสร้าง • ควรจัดเก็บหรือทิ้งเศษวัสดุที่เหลือจากการติดตั้งให้เรียบร้อยในสถานที่ที่เหมาะสม เพื่อป้องกันอันตรายที่อาจเกิดขึ้น • การดูแลทำความสะอาดพื้นผิวหน้าสินค้า ไม่ควรใช้อุปกรณ์ทำความสะอาดที่เป็นอันตรายต่อผิวหน้าของสินค้า เช่น แปรงลวดเหล็ก กรดหรือสารเคมีควรใช้เครื่องมือที่แรงดันที่เหมาะสม หรือใช้ฟองน้ำและอุปกรณ์ผสมเช็ดถูแล้วเช็ดลงไปด้วย • ความชื้นอาจมีผลทำให้สินค้ามีคราบสกปรกสีขาว หรือตะไคร่น้ำได้

ข้อแนะนำ

ควรเคลื่อนย้ายสินค้าด้วยความระมัดระวัง ไม่ควรโยนหรือวางสินค้าอย่างรุนแรง • ควรกองเก็บสินค้าสูงไม่เกิน 1 เมตร และไม่วางทะเลหรือซ้อนกัน คลุมด้วยผ้าใบใบที่ร่ม บนพื้นที่ได้ระดับเดียวกับปราศจากน้ำขังและไม่มีควมชื้น • การยกหรือเคลื่อนย้ายผลิตภัณฑ์ควรทำด้วยความระมัดระวัง ห้ามหันหลัง ห้ามเอียงหรือบิดตัวเปลี่ยนทิศทางของตัวร่างกาย และหลีกเลี่ยงการทำงานต่อเนื่องเป็นเวลานานเพื่อป้องกันอาการบาดเจ็บและเมื่อยล้า • ในการใช้งานสินค้ากระเบื้องคอนกรีตปูพื้นภายนอกหรือภายในควรระมัดระวังในการใช้งาน เพราะสินค้ามีความหนาทน และร่องหลุมที่อาจทำให้สะดุดล้มเกิดแผลถลอกและได้รับบาดเจ็บต่อผู้ใช้สินค้าได้ โดยเฉพาะการนำรถเข็น หรืออุปกรณ์ที่มีล้อ เช่น รถเข็นล้อเล็ก ขึ้นมาขับเร็วเกินไปใช้งาน เพราะอาจได้รับอันตรายจากร่องหลุมของสินค้าได้ • การป้อนยาบาลเบื้องต้น หากผู้หรือเศษวัสดุเข้าตา ห้ามถูหรือยี้ที่ตา ให้รีบล้างออกด้วยน้ำสะอาดหลาย ๆ ครั้งแล้วรีบพบแพทย์

PD : 04.08.2023

*สีของผลิตภัณฑ์ในภาพใช้เพื่อการโฆษณา ซึ่งอาจแตกต่างจากสีจริงของผลิตภัณฑ์เนื่องจากระบบการพิมพ์ ต้องพิจารณาสีจริงของผลิตภัณฑ์ที่ร้านค้าก่อนการสั่งซื้อ

All content, design, and layout are Copyright © 2023, SCG Cement-Building Materials All Rights Reserved, Reproduction in whole or part in any form or medium without specific written permission is prohibited.



หาซื้อได้ที่ร้านเอสซีจี โฮม | เอสซีจี โฮม บุญถาวร | เอสซีจี โฮม เอ็กซ์พรีเรียซ์ | ร้านแลนด์สเคป โปส
และร้านแก้ววัสดุก่อสร้างชั้นนำ ติดต่อสอบถามเพิ่มเติมได้ที่ SCG Contact Center 02-586-2222
E-mail : contact@scg.com, www.scgbuildingmaterials.com, LINE ID : @scgbrand